

theben 309902 01
Détecteur de mouvement pour montage encastré
LUXA 103-200 T 103 0 031

F

1. Utilisation conforme

- Les appareils de la gamme LUXA 103-200 T sont des détecteurs de mouvements permettant la commande automatique de l'éclairage en intérieur.
- Installation facile sur le mur.
- Solution idéale pour les espaces suivants : petites boutiques, bureaux, couloirs, cages d'escaliers, caves, garages, pièces d'habitation, etc.
- Détecteur de mouvement adapté aux boîtiers encastrés européens standard.

2. Consignes de sécurité fondamentales

AVERTISSEMENT



Danger de mort dû aux risques d'électrocution ou d'incendie !

- Le montage doit être effectué exclusivement par un électricien spécialisé !

- L'appareil répond aux exigences de la norme EN 60669-2-1 en cas de montage conforme ; IP 40 selon EN 60529
- Destiné à une utilisation dans des conditions ambiantes normales
- Prévu pour être installé à l'intérieur

Éléments du dispositif

L'illustration représente le détecteur de mouvement 103-200 T. Les cotes du cadre intérieur sont 50 x 50 mm. Il est adapté aux cadres standard européens.

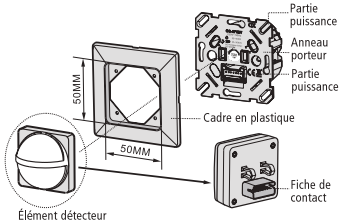

3. Installation et raccordement

Rechercher un endroit adapté

Nous recommandons d'installer le détecteur à une hauteur comprise entre 1,2 et 2,0 m. La zone de détection atteint jusqu'à 9 m pour une hauteur d'installation comprise entre 1,2 et 1,5 m, et jusqu'à 8 m pour une hauteur de 1,8 à 2,0 m. La hauteur minimale à laquelle il peut être installé est de 0,5 m ou de 1 m avec un rayon en éventail de 8 ou 9 m.

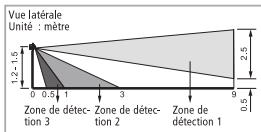

à une hauteur de 1,2 à 1,5 m

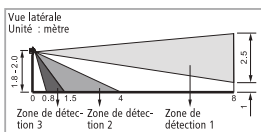

à une hauteur de 1,8 à 2,0 m

Consignes d'installation

Le détecteur réagissant aux variations de température, éviter les situations suivantes :

- Ne pas diriger le détecteur de mouvement vers des objets dont les surfaces sont fortement réfléchissantes, comme des miroirs par exemple.
- Ne pas installer le détecteur de mouvement à proximité de sources de chaleur, comme des bouches de chauffage, des climatiseurs, des lampes, etc.
- Ne pas diriger le détecteur de mouvement vers des objets qui bougent sous l'effet du vent, comme des rideaux, de grandes plantes vertes, etc.
- Tenir compte du sens de déplacement lors des tests.

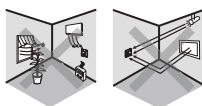

more sensitive to movement across the pattern
 less sensitive to movement directly towards detector

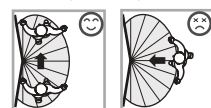

Raccordement



Danger de mort, risque d'électrocution !

- Le montage doit être effectué exclusivement par un électricien spécialisé !
- Couper la tension.
- Recouvrir ou protéger les pièces sous tension situées à proximité.
- Protéger contre toute remise en marche !
- Vérifier l'absence de tension !
- Mettre à la terre et déconnecter !
- Ne pas monter en série des commutateurs et des variateurs électroniques.

Diamètre du câble : 0,8 mm² – 0,25 mm², 2,5 mm max.

Application normale

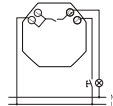

LUXA 103-200 T

Remplacer un interrupteur va-et-vient par un LUXA 103-200 T monté en croix

- Installer un pont sur le 2^e interrupteur. Celui-ci sert alors de commutateur manuel.
- Une pression sur le commutateur déclenche le détecteur de mouvement et la lumière s'allume pour la durée d'enclenchement prédéfinie.

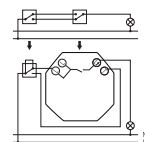

LUXA 103-200 T

Remplacer 2 interrupteurs va-et-vient par 2 LUXA 103-200 T montés en croix

Lorsque l'un des deux détecteurs de mouvement se déclenche, la lumière s'allume pour la durée d'enclenchement prédéfinie.

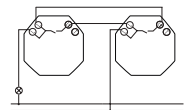

LUXA 103-200 T

Installation

Le LUXA 103-200 T peut être monté sur le mur ; soit dans le boîtier encastré standard européen, soit dans le cadre apparent (907 0 504).

Montage encastré avec boîtier encastré standard

- Retirer la tête du détecteur de mouvement et le cadre de la partie puissance.
- Desserrer la borne (voir schéma des connexions) afin de brancher les câbles dans les bornes correspondantes.
- Dénuder les câbles sur 6 – 8 mm.

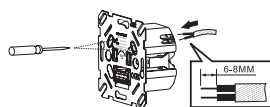

- Serrer la borne et s'assurer que les câbles sont bien fixés.
- Brancher la partie puissance raccordée dans le boîtier encastré standard.
- Assembler la tête du détecteur de mouvement avec le cadre de recouvrement et la partie puissance et enficher l'ensemble dans le boîtier encastré standard puis mettre les vis en place. (faire attention à la fiche de contact et à la partie puissance)
- Mettre sous tension et réaliser un test de fonctionnement.

Montage apparent avec cadre apparent en option 907 0 504

Enfoncer les trous prépercés afin d'y passer les câbles.

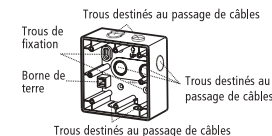

- Fixer le cadre apparent au mur à l'aide de 2 vis. (Ø 4 x 25,4 mm) (cf. fig. indiquant la position des trous de fixation)
- Suivre les étapes indiquées ci-dessous pour terminer l'installation.

Nota : Utiliser des vis de 3 x 12 mm pour fixer le LUXA 103-200 avec le JB-40.

Installation avec un boîtier encastré européen standard

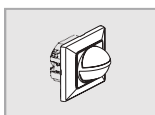
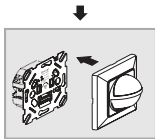
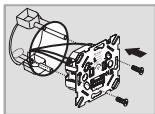

Installation avec cadre apparent

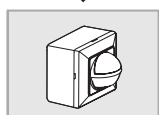
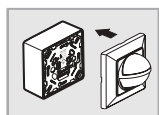
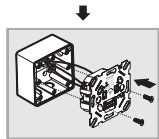
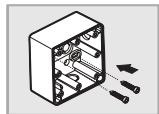

Démonter le cadre

- Pour démonter le LUXA 103-200, détacher le cadre du reste de l'appareil à l'aide d'un tournevis.
- Pour détacher le détecteur de mouvement LUXA 103-200 T d'un élément pour montage apparent ou encastré, se reporter aux figures suivantes.

Détacher le LUXA 103-200 T d'un élément pour montage encastré

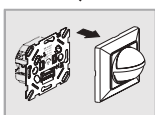
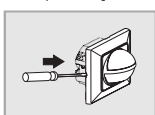

Détacher le LUXA 103-200 T d'un élément pour montage apparent

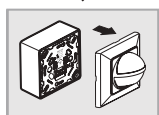
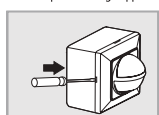

4. Réglage

Retirer le cache du détecteur de mouvement

- Soulever légèrement le cache du détecteur de mouvement à l'aide d'un tournevis (voir fig.).
- Réaliser les réglages sur les boutons ; redescendre ensuite le cache, puis refermer.

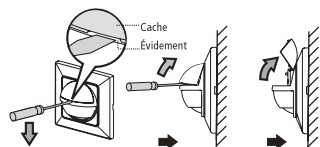

Réglage du bouton

Remarque :

- Régler le détecteur de mouvement sur AUTO lorsque les valeurs sont saisies sur le bouton de réglage.
- Régler les valeurs à l'aide des graduations situées à droite et à gauche des boutons de réglage (pour LUX et TIME).
- Régler correctement les valeurs TIME et LUX sur le bouton de réglage. Ne pas régler les boutons entre 2 valeurs afin d'éviter tout réglage erroné ou toute panne de l'appareil.

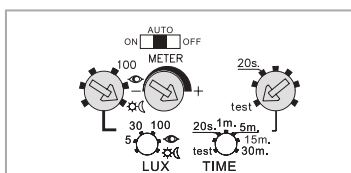

Réglage du bouton LUX

- LUXA 103-200 possède 3 réglages de luminosité prédéfinis : 5/30/100, fonction Teach-in (apprentissage) et ⚙️ (Reset).
- La valeur de luminosité actuelle est apprise (5 - 1000 LUX).
- **Processus d'apprentissage :** Positionner le bouton de réglage pendant plus d'1 s sur \leftarrow ; puis le positionner sur \rightarrow, jusqu'à ce que l'intensité lumineuse corresponde à la valeur sélectionnée ; le bouton de réglage LUX peut être positionné directement sur \leftarrow, lorsqu'il est placé sur ⚙️. La LED clignote et le détecteur de mouvement passe en mode Apprentissage (temps d'apprentissage 10 s). Après 10 s, lorsque la LED clignote lentement, la LED et le consommateur se mettent en marche pendant 5 s, avant de se couper à nouveau. Le processus d'apprentissage est alors terminé. Le détecteur de mouvement repasse automatiquement en mode AUTO. Répéter le processus d'apprentissage : Positionner le bouton de réglage LUX pendant plus d'1 s sur ⚙️, puis sur \leftarrow ; la LED clignote et le détecteur de mouvement se trouve en mode Apprentissage (voir ci-dessus).
- La valeur LUX ne peut être saisie que lorsque l'interrupteur à coulisse est positionné sur AUTO et que le bouton de réglage TIME n'est pas en position « test ».
- Terminer le processus d'apprentissage de la valeur LUX : Positionner le bouton de réglage LUX sur \rightarrow, le détecteur de mouvement enregistre la dernière valeur LUX.

Remarque :

- Si le bouton rotatif de luminosité est positionné brièvement sur \leftarrow, puis sur ⚙️, le détecteur de mouvement ne peut pas passer en mode d'apprentissage.
- Si le bouton rotatif est d'abord positionné sur \leftarrow, ensuite sur une autre position, puis à nouveau sur ⚙️, le détecteur de mouvement ne peut pas passer en mode d'apprentissage et la valeur de luminosité précédente est conservée.
- Lorsque le bouton de réglage LUX est placé sur ⚙️, le détecteur de mouvement n'est pas contrôlé par la valeur LUX.
- Si une valeur de luminosité hors de la plage 5-1000 lux est saisie via la fonction d'apprentissage ⚙️, un dysfonctionnement apparaît et la LED clignote rapidement pendant 10 s. Le détecteur de mouvement fonctionne sur la base de la valeur LUX précédemment saisie.

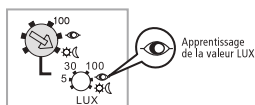

Réglage du bouton METER

- Positionner le bouton de réglage METER sur --.
- Zone de détection minimale
- Positionner le bouton de réglage sur +.
- Zone de détection maximale
- Vous pouvez également positionner le bouton de réglage METER entre - et +.

Réglage du bouton TIME

- LUXA 103-200 possède 2 possibilités de réglage prédéfinies : 20 s/1 min/5 min/15 min/30 min, et test (la mesure de la luminosité n'a aucun impact)
- Mode TEST : Placer le bouton de réglage TIME en position « test ». Lorsque l'appareil se déclenche, le consommateur et la LED s'allument pendant 2 s, puis s'éteignent. La mesure de la luminosité n'a aucun impact.



5. Test déambulatoire

Remarque : Lorsqu'un mouvement est détecté, les consommateurs et les LED se mettent en MARCHÉ pendant 2 s, puis à nouveau à l'ARRÊT. elle se coupe ensuite à nouveau. Après une phase de chauffe, le détecteur de mouvement passe en mode Normal. Si l'appareil ne détecte aucun mouvement pendant 15 s, le consommateur s'éteint automatiquement et passe immédiatement en mode Éco.

Fonction de la LED

- La LED du LUXA 103-200 T se trouve à l'intérieur de la lentille.
- La LED peut être utilisée comme indicateur lors du test déambulatoire. Une fois que le détecteur de mouvement s'est déclenché, aussi bien la LED que les consommateurs s'activent pendant 2 s.
- La LED reste à l'ARRÊT, qu'elle se trouve en mode AUTO ou en mode OFF.

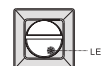

Test déambulatoire

Le test déambulatoire sert à sélectionner un lieu d'installation adapté pour obtenir la meilleure zone de détection possible.

- Positionner l'interrupteur à coulisse sur AUTO et le bouton de réglage METER sur +.
- Mettre le bouton de réglage TIME en position « test » et effectuer le test déambulatoire (voir ci-dessous). La mesure de la luminosité n'a aucun impact.

Walk Test

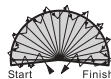

- Installer correctement le détecteur de mouvement et raccorder convenablement les câbles.
- Allumer l'appareil.
- Marcher transversalement par rapport à la zone de détection. Une fois que l'appareil s'est déclenché, le consommateur s'active pendant 2 secondes.
- Régler le bouton de réglage METER conformément à la zone de détection souhaitée.
- La zone et l'angle de détection peuvent être modifiés en adaptant les caches (voir ci-dessous).
- Répéter les étapes suivantes jusqu'à obtenir un résultat satisfaisant.
- Pendant le test, faire attention au sens de la marche.

6. Réglage manuel de l'interrupteur à coulisse

- AUTO :** Placer l'interrupteur à coulisse au milieu, l'appareil est en mode AUTO.
- ON :** Placer l'interrupteur à coulisse à gauche, le mode MARCHE est activé, le consommateur est en MARCHE pour 2 heures, la LED clignote pendant 1 s en MARCHE et pendant 5 s à l'ARRÊT, avant de passer en mode AUTO. Même lorsque l'interrupteur à coulisse est placé sur MARCHE, le consommateur passe en mode AUTO lorsque la tension revient.
- OFF :** Placer l'interrupteur à coulisse à droite, le détecteur de mouvement est à l'ARRÊT, la lumière reste éteinte.

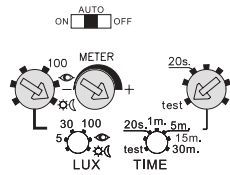

7. Fonction ARRÊT de la variation

- Modification de la luminosité en 2 étapes :
- 15 s avant que la temporisation réglée ne soit écoulée, la luminosité de l'éclairage est réduite à 60 %.
 - 5 s avant la fin, la luminosité passe de 60 % à 0.

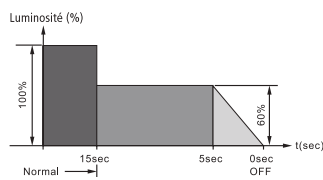

8. Utilisation manuelle MARCHE

Une touche supplémentaire peut être reliée avec les bornes « T » et « L ». Le consommateur s'allume lorsque la touche est actionnée. Une fois le délai écoulé, il s'éteint à nouveau. La mesure de luminosité n'a aucun impact.

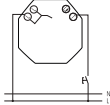

LUXA 103-200 T

9. Utilisation du cache

Le cache comprend trois épaisseurs (A, B, C). Chaque épaisseur est divisée en quatre petites unités, chaque unité pouvant couvrir un angle d'environ 50°. Si le détecteur est installé à une hauteur de 1,2 à 1,5 m, la zone de couverture extérieure (voir figure) est de :

- Enlever l'épaisseur A : la zone de détection est de 0 à 9 m, de forme circulaire.
- Enlever l'épaisseur B : la zone de détection est de 0 à 3 m, de forme circulaire.
- Enlever l'épaisseur C : la zone de détection est de 0 à 1 m, de forme circulaire.

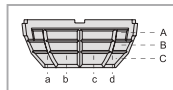

Le cache séparé peut être enlevé à l'aide d'une pince pour l'adapter à la zone de détection souhaitée.

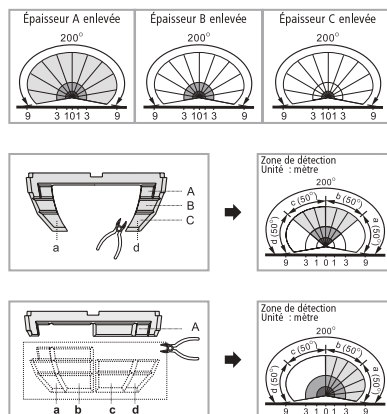

Fixation du cache

- Prendre le cache nécessaire.
- Fixer les caches correspondants.

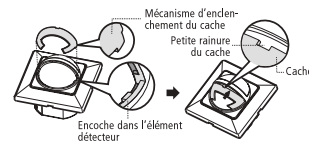

Retrait du cache

- Déplacer le cache vers l'avant et le soulever à l'aide d'un tournevis.

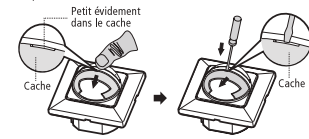

Remarque : Les conditions suivantes peuvent entraîner une diminution de la sensibilité :

- baisse de sensibilité due à l'humidité (en cas de brouillard) se déposant sur la lentille.
- baisse de sensibilité pendant les journées chaudes car l'appareil peut difficilement faire la différence entre la température ambiante élevée et la température du corps.
- baisse de sensibilité pendant les journées très froides au cours desquelles le corps ne dégage que peu de chaleur, à laquelle l'appareil est moins sensible.
- nettoyage - utiliser exclusivement un chiffon propre et sec. L'utilisation de savon ou de chiffons rugueux peut endommager le détecteur de mouvement.

10. Caractéristiques techniques

Tension nominale :	230V~ +10%/-15%
Fréquence :	50-60Hz
Puissance absorbée :	6 VA typ.
Contact :	Triac
Puissance de commutation :	2A (cos φ = 1)
Charge de lampe à incandescence :	25 - 400 W
Charge de lampe halogène :	25 - 400 W
Angle de détection :	200°
Zone de détection :	jusqu'à 9 m à une hauteur comprise entre 1,2 et 1,5 m jusqu'à 8 m à une hauteur comprise entre 1,8 et 2,0 m
Hauteur de montage :	1,2 - 2 m
Plage de réglage de la luminosité :	3 réglages précis : 5/30/100 et (plage d'apprentissage : 5 - 1000 Lux) / (Reset)
Plage de durée d'enclenchement :	réglages précis : 20 s/1 m/5 m/15 m/30 m/test (2 s)
Classe de protection :	II
Degré de protection :	IP 40
Température ambiante autorisée :	0 °C à +45 °C

Theben AG Hohenbergstr. 32 72401 Haigerloch ALLEMAGNE Tél. +49 (0) 74 74/6 92-0 Fax +49 (0) 74 74/6 92-150	Service après-vente Tél. +49 (0) 74 74/6 92-369 Fax +49 (0) 74 74/6 92-207 hotline@theben.de Adresses, numéros de téléphone, etc. sur www.theben.de
--	---